

Caderno de Atividades

Tem Criança estudando o

Apocalipse



"PORQUE DESDE A INFÂNCIA SABES AS SAGRADAS LETRAS QUE TÊM PODER DE FAZER-TE SÁBIO PARA A SALVAÇÃO,
PELA FÉ QUE HÁ EM CRISTO JESUS" 2 TIMÓTEO 3:15

Nome:

Professor:

Crianças do Advento- Nível Avançado

Ideal para primários e juvenis

jovensdoadvento@hotmail.com

Caderno de Atividades

Tem Criança estudando o

Apocalipse



ÍNDICE:

- 1- APOCALIPSE: A REVELAÇÃO DE DEUS
- 2- O ETERNO DEUS TEM UM FILHO-PARTE 1
- 3- O ETERNO DEUS TEM UM FILHO- PARTE 2
- 4- CUIDADO, INIMIGO A SOLTA!
- 5- AS SETE IGREJAS DE DEUS- PARTE 1
- 6- AS SETE IGREJAS DE DEUS- PARTE 2
- 7- OS SETE SELOS DO APOCALIPSE- PARTE 1
- 8- OS SETE SELOS DO APOCALIPSE- PARTE 2
- 9- A HORA DO SEU JUÍZO
- 10- O JUÍZO INVESTIGATIVO
- 11- A IGREJA DE DEUS
- 12- A 1º BESTA DO APOCALIPSE 13 E O 666
- 13- A 2º BESTA DO APOCALIPSE 13 E A MARCA DA BESTA
- 14- AS 7 PRAGAS
- 15- A GRANDE MERETRIZ
- 16- AS DUAS TESTEMUNHAS E A MENSAGEM DO TERCEIRO ANJO
- 17- A SETIMA TROMBETA



Crianças do Advento

jovensdoadvento@hotmail.com



Caderno de Atividades

Tem Criança estudando o

Apocalipse



1- APOCALIPSE: UMA REVELAÇÃO DE DEUS!

1) JOÃO O DISCÍPULO AMADO ESTAVA PRESO NA ILHA DE PATMOS, POR AMOR A VERDADE E A JESUS, QUANDO UM ANJO DO SENHOR APARECEU EM UM DIA DE SÁBADO E LHE REVELOU AS COISAS QUE HAVERIAM DE ACONTECER. VAMOS FAZER UMA PESQUISA SOBRE A ILHA DE PATMOS? ESCREVA O QUE VOCÊ ACHAR INTERESSANTE NAS LINHAS ABAIXO. USE LIVROS OU A INTERNET.

2) Os símbolos não impedem a compreensão, porque a Bíblia nos dá o seu significado, vejamos alguns símbolos proféticos e deixemos que a Bíblia nos diga o que significam. Relacione a segunda coluna com os significados profético encontrado ao símbolo literal correspondente:

- | | |
|--|-------------------------|
| A. ANIMAL/ BESTA: (Daniel 7:23) | () GUERRAS |
| B. MAR/AGUAS: (Apocalipse 17:15) | () DIABO |
| C. DIAS PROFÉTICOS: (Ezequiel 4:6, 7) | () MENSAGEIROS |
| D. MULHER: (Efésios 5:23 a 32) | () FALSO PROFETA |
| E. VENTOS: (Jeremias 51:1 a 5) | () ANOS |
| F. CHIFRE: (Apocalipse 17:12) | () REVELAÇÃO |
| G. TEMPO: (Daniel 11:13) | () JESUS |
| H. DRAGÃO: (Apocalipse 12:9) | () POVOS, MULTIDÕES |
| I. CORDEIRO: (João 1:29) | () PODER, REI OU REINO |
| J. CAUDA: (Isaias 9:15) | () IGREJA |
| K. ESTRELAS: (Apocalipse 12:4 e Daniel 12:3) | () 1 ANO |
| L. APOCALIPSE: (Apocalipse 1:1) | () REI, REINOS |

Caderno de Atividades

Tem Criança estudando o

Apocalipse



2) O ETERNO DEUS TEM UM FILHO

- PARTE 1

8

CAÇA PALAVRAS

Quem é Jesus? - Jo 8,21-30

De novo, Jesus lhes disse: “Eu me vou, e vós me procurareis; mas morrereis no vosso pecado.

Para onde eu vou, vós não podeis ir”.

[...]

Jesus continuou:

“Quando tiverdes elevado o Filho do Homem, então sabereis que ‘eu sou’, e que nada faço por mim mesmo, mas falo apenas aquilo que o Pai me ensinou.

Aquele que me enviou está comigo. Ele não me deixou sozinho, porque eu sempre faço o que é do seu agrado”.

Como falasse estas coisas, muitos passaram a crer nele.

I	U	J	E	Y	D	C	N	O	C	Z	S	Z	A	J	W	U	N	E	L	U	Z	X	M	O
D	I	J	G	C	H	H	O	A	A	I	Q	J	A	G	R	A	D	O	L	T	J	E	D	V
V	W	E	P	P	M	F	X	M	E	T	F	R	J	B	J	S	V	L	S	S	J	A	E	A
O	F	H	E	L	T	Y	R	R	I	K	S	T	K	T	E	W	O	C	U	G	C	H	K	Q
B	V	R	S	I	G	C	A	L	J	G	W	K	H	W	F	F	C	Z	A	E	H	K	A	I
L	Q	F	Y	U	M	R	C	F	E	M	O	A	X	Z	I	Y	L	P	Y	Z	V	V	S	
U	G	B	C	R	U	V	B	H	V	B	Z	N	J	N	C	J	Z	A	M	P	J	U	S	N
I	W	A	C	C	Y	A	O	Z	W	H	Z	Q	I	M	P	D	M	T	O	W	F	Q	A	A
F	B	V	O	F	Q	S	C	T	B	F	B	J	S	H	F	L	V	J	R	S	F	L	B	I
B	C	R	Y	L	Y	C	F	S	V	A	V	I	A	E	T	X	Y	K	R	D	X	D	E	U
O	P	G	E	Q	H	T	B	Q	D	Z	E	E	A	R	T	K	J	M	E	U	K	S	R	Z
N	F	R	U	W	O	C	G	D	B	F	A	Z	Q	O	O	R	M	D	R	Y	Z	O	E	N
U	N	I	J	O	M	K	R	Q	X	N	A	T	O	X	C	A	Q	L	E	W	X	Z	I	O
C	V	Q	J	D	E	L	F	H	S	B	E	V	L	O	J	O	K	Y	I	A	W	I	S	D
S	Q	X	F	E	M	X	D	O	Z	Q	V	A	E	C	K	U	N	Z	S	E	O	N	V	X
K	M	P	G	U	N	U	M	Z	U	Z	G	O	A	O	W	A	X	T	Y	C	J	H	B	D
R	M	E	S	G	N	M	T	T	W	P	B	Q	D	E	K	K	H	G	I	M	E	O	L	T
P	L	M	T	Y	I	M	Q	E	O	H	H	A	P	U	B	Q	K	L	K	N	C	T	G	M
A	M	T	N	R	I	V	U	L	O	L	V	S	T	X	F	V	N	H	P	R	U	J	T	L
S	R	I	Q	F	M	O	L	S	Y	E	R	B	R	U	K	Y	H	C	H	G	L	O	F	Z
S	G	Q	T	Q	N	B	G	I	L	W	O	F	K	G	U	S	T	Y	D	Q	T	X	U	V
A	A	D	J	I	N	D	J	E	I	X	F	M	O	B	Q	B	I	M	R	C	O	Z	N	B
R	O	R	S	G	M	G	P	S	Z	O	M	E	A	M	R	K	T	B	Z	C	L	T	Q	O
A	C	N	V	L	E	C	I	K	P	D	D	I	A	A	E	B	M	X	W	I	X	N	X	
M	E	J	M	C	Q	H	U	E	U	P	Y	C	S	V	P	O	J	P	X	F	V	R	O	H

Caderno de Atividades

Tem Criança estudando o

Apocalipse



3) O ETERNO DEUS TEM UM FILHO

- PARTE 2

CRIPTOGRAMA DO CRISTÃO

Você terá que encaixar corretamente as palavras bíblicas no criptograma.

Palavras extraídas do texto de:

João 15 : 1 ao 8

SOU - VIDEIRA - VERDADEIRA - RAMO - FRUTO - ELE
PODA - ESTAIS - LIMPOS - TENHO - PERMANECEI - ESTIVER
TAMPOUCO - PERMANECERDES - TAIS - SÃO - APANHADOS
ASSIM - TORNAREIS - SOIS - FORA - SECARÁ - RAMOS

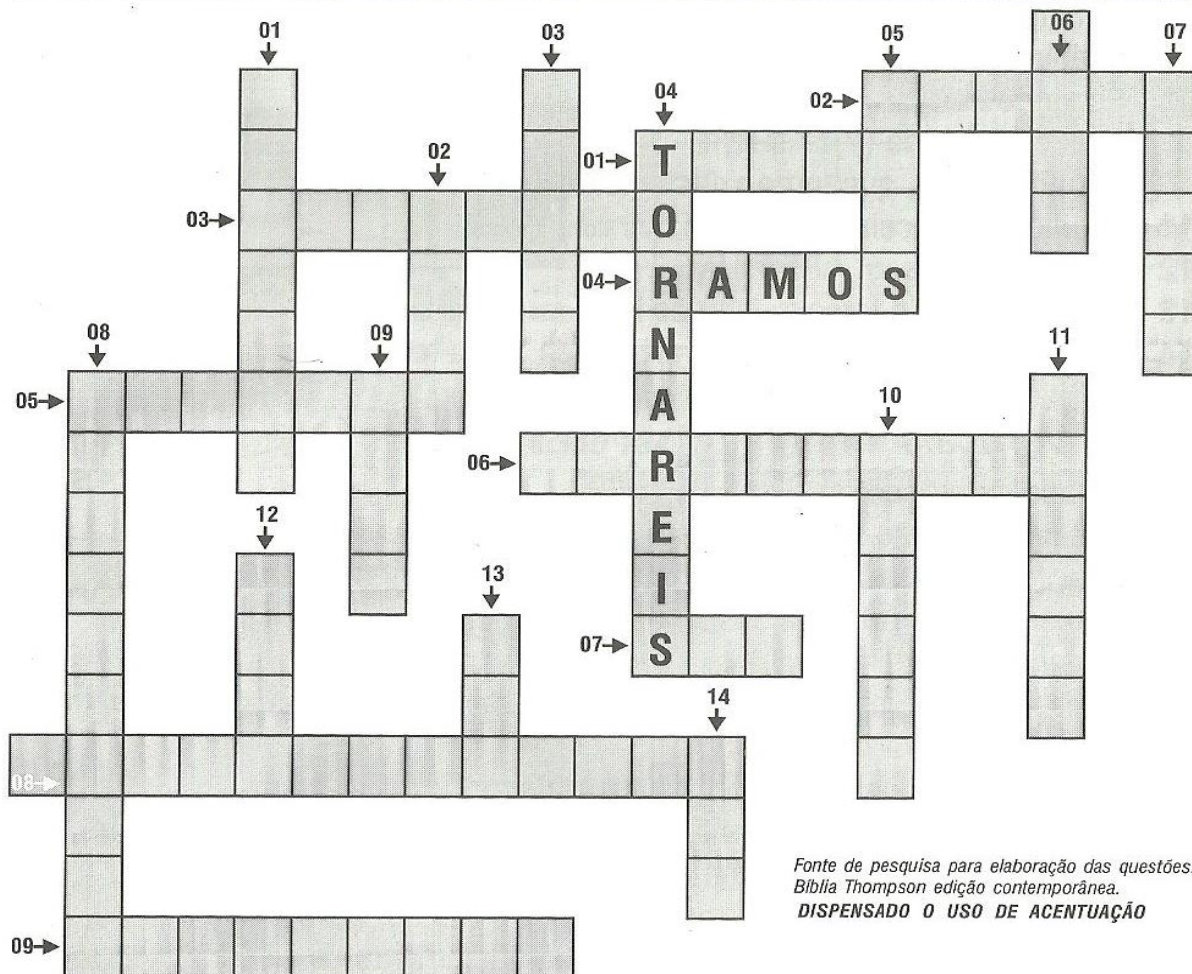

Fonte de pesquisa para elaboração das questões:
Bíblia Thompson edição contemporânea.
DISPENSADO O USO DE ACENTUAÇÃO

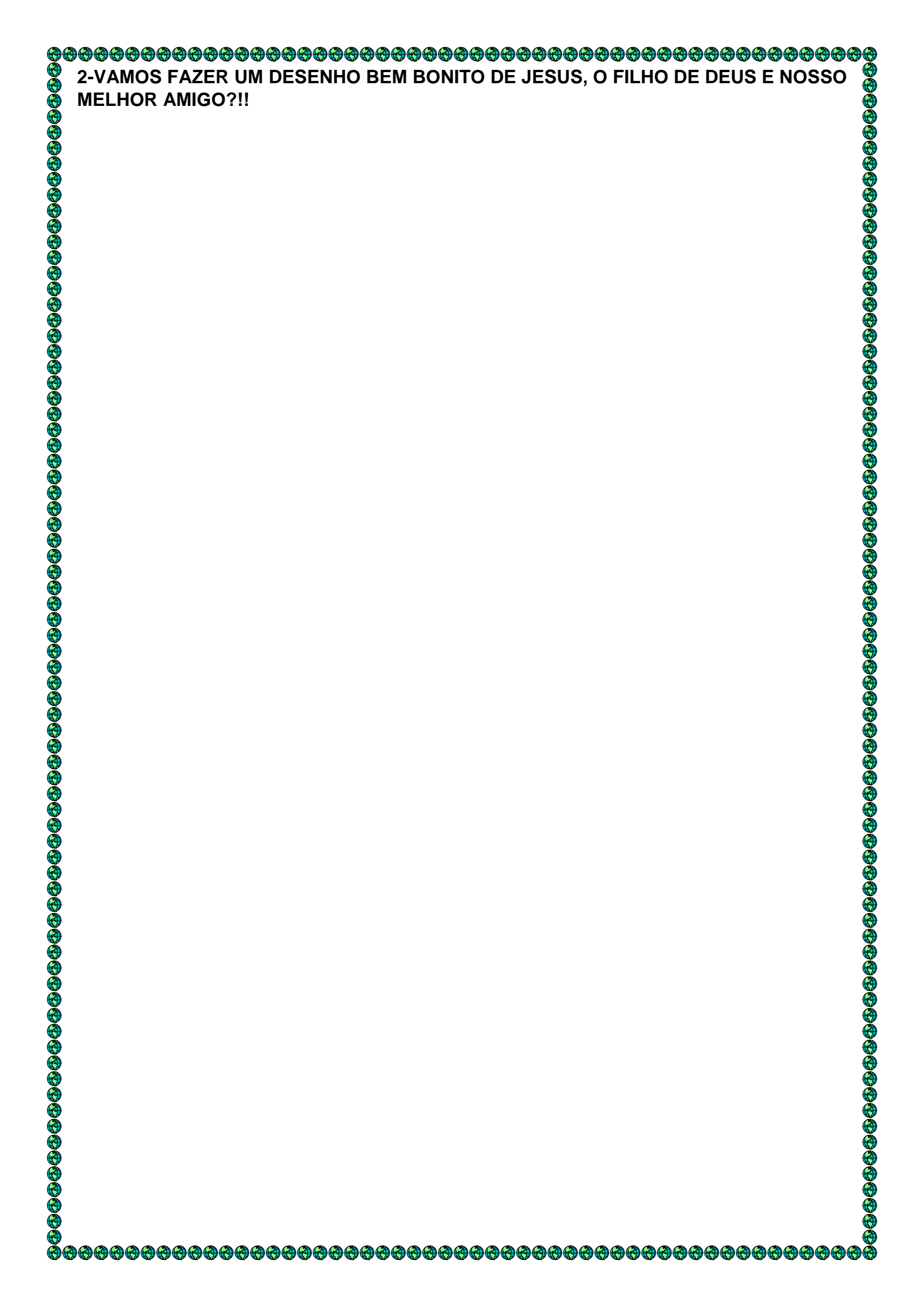
A decorative border consisting of a continuous line of small, stylized globe icons in shades of green and blue, framing the entire page.

2-VAMOS FAZER UM DESENHO BEM BONITO DE JESUS, O FILHO DE DEUS E NOSSO MELHOR AMIGO?!!

Caderno de Atividades

Tem Criança estudando o

Apocalipse







4) CUIDADO, INIMIGO A SOLTA!

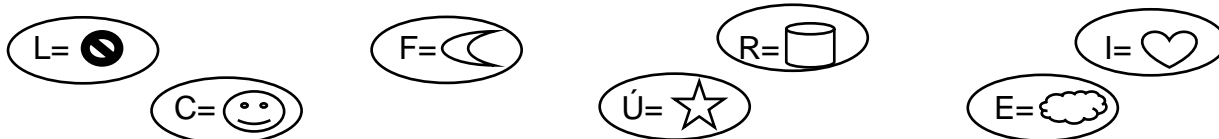

1- O GRANDE INIMIGO PODE SER RECONHECIDO POR MUITOS NOMES NA BIBLIA, CITE TODOS QUE VOCÊ CONHECE NAS LINHAS ABAIXO: (APOCALIPSE 12: 7 A 10)

2- TROQUE OS SÍMBOLOS PELAS LETRAS RELACIONADAS E DESCUBRA O NOME DO ANJO REBELDE QUE FOI EXPULSO DO CÉU PELO ARCANJO MIGUEL:



3- QUAL DESSES ANIMAIS SATANÁS USOU PARA ENGANAR EVA NO JARDIM NO ÉDEN? LEIA 2Coríntios 11:3 E DEPOIS PINTE O ANIMAL CORRETO.

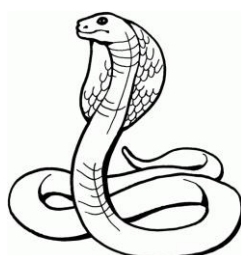
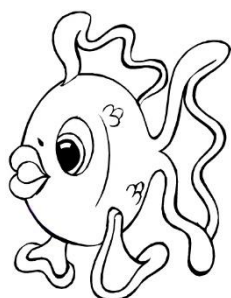

MODELO E PADRÃO DAS SETE CARTAS

31

100

313

538

1517

1798

1844

FIM

	ÉFESO	ESMIRNA	PÉRGAMO	TIATIRA	SARDES	FILADÉLFIA	LAODICÉIA
Autoridade que fala	Aquele que tem 7 estrelas, anda entre 7 candelabros 2:1	Primeiro e último Morreu mas está vivo 2:8	Tem a espada afiado de dois gumes 2:12	Filho de Deus. Olhos como bronze 2:18	Têm 7 espíritos de Deus 3:1	Santo, Verdadero. Tem a chave de Davi. Abre e ninguém fecha 3:7	Amen. Testemunha verdadeira. Princípio da criação 3:14
Conhecimento da situação	Obras, labor, Perseveranças 2:5	Tribulações Pobreza Falsos judeus 2:9	Mora onde está o tronco de Satanás Conserva o nome de Jesus. Não negou a fé 2:13	Amor, Fé Serviço Paciência 2:19	Professa estar vivo mais está morto 3:1	Pouca força guardou a palavra. Não negou o nome 3:8	Morno, nem frio, nem quente 3:15
Louvor e Apreciação	Perseverança Suporta provas Odeia Nicolaitas 2:16	És rico (na fé) 2:19	Conserva o nome. Não negou a fé. Exorta defende defende 2:13	Últimas obras mais numerosas 2:19	Poucas pessoas não contaminadas 3:4	Guardou a palavra Não negou o nome 3:8-10	
Repreensão	Abandonou primeiro amor 2:5		Ensino de Balaão e Nicolaitas 2:14 e 15	Tolerância de Jezabel. Não se arrepende 2:20-22	Obras imperfeitas 3:2		Miserável, pobre, cego e hu 3:17
Conselho	Arrepende Lembra-te Retorna 2:5	Não temas sé fiel até morte. 2:10	Arrepende-te 2:16	Conserva o que tens 2:25	Arrepende, lembra, vigia, consolida 3:3	Conserva o que tens 3:11	Arrepende Sé zeloso Compra, abre a porta 3:8 e 9
Aviso (Ameaça)	Candelabro será removido 2:14		Farei guerra 2:16	Prostrarei de cama Grande Tribulação Morte 2:22-23	Virei como ladrão 3:3		Vomitare-ei 3:16
Promessa e Recompensa	Comer na árvore da vida 2:7	Coroa da vida. Não terá segunda morte 2:10 e 11	Maná Fedrinha branca Novo nome 2:17	Cetro e reinado Estrela da manhã 2:26-28	Vestes brancas Andar com Jesus. Confessará o nome. Não apagará o nome 3:5	Coluna no templo Nome de Deus, da cidade, novo nome de Jesus 3:12	Comer com Jesus sentar-se no Seu trono com Ele 3:21
	sec I Apóstata	Arrepende-se dos pecados. Não terá segunda morte. Não será imperador	Arrepende-se na igreja	Inquirições	Início da superação	Início do tempo do fim. (mat. 24) Simais	Hoje. Volta de Jesus.

jovensdoadvvento@hotmail.com

Caderno de Atividades

Tem Criança estudando o

Apocalipse

6) AS 7 IGREJAS DE DEUS - PARTE 2



1-OBSERVE A TABELA DE MODELO E PADRÃO DAS SETE CARTAS AS IGREJAS, E RESPONDA REFERENTE AS IGREJAS EM: **SARDES, FILADELFIA E LAODICÉIA:**

a) SOU A ÚNICA DAS IGREJAS QUE NÃO RECEBEU NENHUM LOUVOR OU APRECIÇÃO:

b) UMA DE MINHAS RECOMPENSAS SERÁ TER VESTIDOS BRANCOS:

c) MINHA SITUAÇÃO ESPIRITUAL É MORNA:

d) NÃO TENHO NENHUMA REPREENSÃO:

e) REPRESENTO A IGREJA NO INÍCIO DA REFORMA:

f) REPRESENTO A IGREJA QUE SE FOR FIEL SENTARÁ NO TRONO COM JESUS E SEU PAI NO SEU TRONO:

2- OBSERVANDO AINDA A TABELA DAS SETE CARTAS, LIGUE O PERIODO HISTORICO A IGREJA CORRETA:

TIATIRA

ÉFESO

PÉRGAMO

LAODICÉIA

ESMIRNA

FILADELFIA

SARDES

HOJE / VOLTA DE JESUS

INQUISIÇÃO

INÍCIO DO TEMPO DO FIM

SÉCULO I / APÓSTOLOS

APOSTASIA DA IGREJA

INÍCIO DA REFORMA

PERSEGUIÇÃO DE NERO / MORTE DE JOÃO

Caderno de Atividades

Tem Criança estudando o

Apocalipse

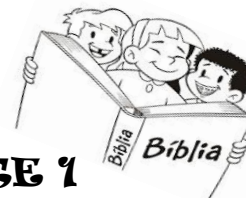

7) OS 7 SELOS DO APOCALIPSE- PARTE 1

1- OBSERVE A TABELA DOS SETE SELOS E RESOLVA AS QUESTOES:

a) RELACIONE CADA CAVALO E SEU CAVALEIRO COM O PERIODO QUE REPRESENTAM:

CAVALO BRANCO
CAVALEIRO COM ARCO

INQUISIÇÃO PAPAL

CAVALO VERMELHO
CAVALEIRO COM ESPADA

PERSEGUIÇÃO- NERO
MORTE DO APOSTOLO JOÃO

CAVALO PRETO
CAVALEIRO COM BALANÇA

SECULO I - APOSTOLOS

CAVALO AMARELO
CAVALEIRO CHAMADO MORTE

APOSTASIA NA IGREJA

2-ESCOLHA UM DOS QUATRO CAVALEIROS DE APOCALIPSE 6, E O DESENHE MONTADO NO CAVALO ABAIXO...NÃO SE ESQUEÇA DE PINTAR O CAVALO DA COR CORRETA, DE ACORDO COM A ESCOLHA QUE VOCÊ FEZ!



OS SETE SELOS

31	100	313	538	1517	1755	Volta de Jesus
1º	2º	3º	4º	5º	6º	7º
<p>Cavalo branco Cavaleiro com arco Vencendo</p> <p>Apoc. 6:1-2</p>	<p>Cavalo Vermelho Cavaleiro com espada</p> <p>Apoc. 6:3-4</p>	<p>Cavalo Preto Cavaleiro com balança Trigo e cevada Não danificar azeite e trigo</p> <p>Apoc. 6:5-6</p>	<p>Cavalo Amarelo Cavaleiro chamado Morte Matar pela espada fome mortandade feras</p> <p>Apoc. 6:7-8</p>	<p>Almas debaixo do altar Pedido para julgar e vingar Vestiduras brancas</p> <p>Apoc. 6:9-11</p>	<p>Terremoto Sol escurece Lua escurece Estrelas caem</p> <p>Apoc. 6:12-13</p>	<p>Céu recolhe como pergamino Prece dos grandes da terra Dia da ira de Deus e Cordeiro Silêncio no céu</p>

Apoc. I Apertados
 Sabotagem dos Hebreus. morte João Novo arde imperadores
 Apertaria na guerra
 Injunção
 Início da confusão
 Início do tempo do fim (Mat 24) amado
 Hoje. Volta de Jesus.

Caderno de Atividades

Tem Criança estudando o

Apocalipse

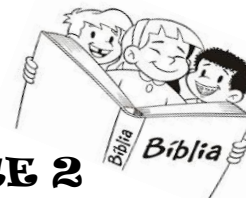

8) OS 7 SELOS DO APOCALIPSE- PARTE 2

OBSERVE A TABELA DOS SETE SELOS E RESOLVA AS QUESTOES:

- 1- ESCREVA E PINTE DE VERMELHO, NA PARTE DIREITA E EM FRENTE, OS NÚMEROS 5º, 6º E 7º SELOS DE ACORDO COM SUAS CARACTERISCAS EM APOCALIPSE 6:9 A 17:

“Vi debaixo do altar as almas dos que foram mortos por amor da palavra de Deus e por amor do testemunho que deram, E clamavam com grande voz, dizendo: Até quando, ó verdadeiro e santo Dominador, não julgas e vingas o nosso sangue dos que habitam sobre a terra? E foram dadas a cada um compridas vestes brancas e foi-lhes dito que repousassem ainda um pouco de tempo, até que também se completasse o número de seus conservos e seus irmãos, que haviam de ser mortos como eles foram.”

“E o céu retirou-se como um livro que se enrola; e todos os montes e ilhas foram removidos dos seus lugares, E os reis da terra, e os grandes, e os ricos, e os tribunos, e os poderosos, e todo o servo, e todo o livre, se esconderam nas cavernas e nas rochas das montanhas; E diziam aos montes e aos rochedos: Cai sobre nós, e escondei-nos do rosto daquele que está assentado sobre o trono, e da ira do Cordeiro; Porque é vindo o grande dia da sua ira; e quem poderá subsistir?”

“..olhei, e eis que houve um grande tremor de terra; e o sol tornou-se negro como saco de cilício, e a lua tornou-se como sangue; E as estrelas do céu caíram sobre a terra, como quando a figueira lança de si os seus figos verdes, abalada por um vento forte.”



Caderno de Atividades

Tem Criança estudando o

Apocalipse

9) A HORA DE SEU JUIZO



1- CITE AS TRÊS ETAPAS DO JUIZO DE DEUS SOBRE OS QUE VIVEM NA TERRA;

1- JUIZO _____

2- JUIZO DE _____

3- JUIZO _____

2- LEIA APOCALIPSE 14:7 E ESCREVA AQUI A 1º MENSAGEM ANGÉLICA:

3- PROCURE NO DICIONÁRIO AS SEGUINTE PALAVRAS:

A) INVESTIGATIVO _____

B) COMPROVAÇÃO _____

C) EXECUTIVO _____

4- TROQUE OS SÍMBOLOS PELAS VOGAIS E COMPLETE AS FRASES:

A	E	I	O	U

a) D _____ R _____ NT _____ J _____ Z _____

_____ V _____ ST _____ G _____ T _____ V _____ J _____ S _____ S _____

N _____ SS _____ DV _____ G _____ D _____ !

b) T _____ D _____ S _____ BR _____ S _____ S _____ R _____ _____

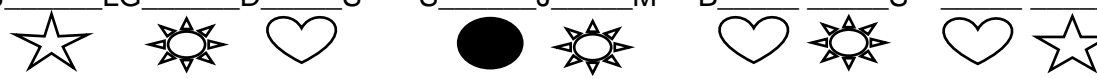
J _____ LG _____ D _____ S _____ S _____ J _____ M _____ B _____ S _____ _____ _____

M _____ S!

c) _____ L _____ _____ D _____ D _____ _____ S _____ S _____ R _____ _____

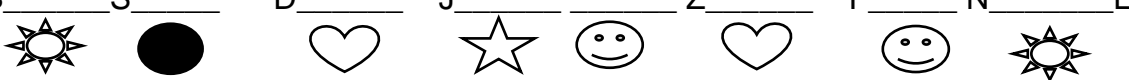
B _____ S _____ D _____ J _____ _____ Z _____ F _____ N _____ L!

d) N _____ SS _____ C _____ S _____ D _____ R _____ S _____ T _____ N _____ S _____

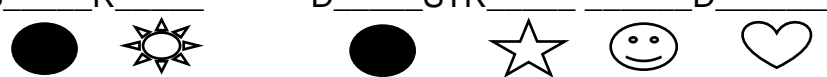
S _____ R _____ D _____ STR _____ D _____ !

5- ESCREVA NAS LINHAS A SEGUIR AS FRASES QUE VOCÊ DESCOBRIU NA ATIVIDADE ANTERIOR:

a) _____

b) _____

c) _____

d) _____

Caderno de Atividades

Tem Criança estudando o

Apocalipse



10) O JUÍZO INVESTIGATIVO

1- LIGUE CADA ANJO EM SUA MENSAGEM. LEIA APOCALIPSE 14: 6 A 10

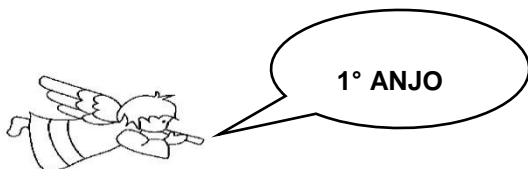

SE ALGUÉM ADORAR A BESTA, E A SUA IMAGEM
E RECEBER O SEU SINAL NA TESTA OU NA MÃO, TAMBÉM
ESSE BEBERÁ DO VINHO DA IRA DE DEUS...

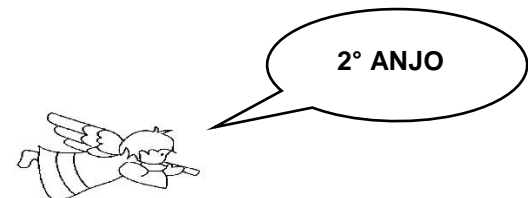

TEMEI A DEUS E DAI-LHE GLÓRIA, POIS É CHEGADA A
HORA DE SEU JUÍZO, E ADORAI AQUELE
QUE FEZ, O CÉU A TERRA E O MAR.

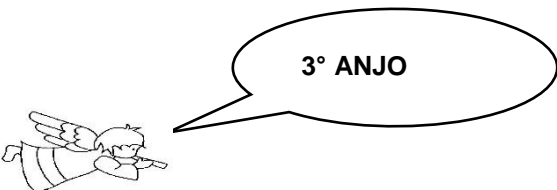

CAIU, CAIU A GRANDE BABILONIA, QUE A TODAS NAÇÕES
DEU A BEBER, DO VINHO DA IRA DE SUA PROSTITUIÇÃO.

2-O SUMO SACERDOTE ENTRAVA _____ VEZ POR ANO NO LUGAR SANTÍSSIMO PARA O GRANDE DIA DA EXPIAÇÃO. HOJE JESUS NOSSO GRANDE SUMO SACERDOTE FAZ EXPIAÇÃO POR NÓS LÁ NO CÉU! PROCURE NO DICIONÁRIO O SIGNIFICADO DA PALAVRA :

EXPIAÇÃO: _____

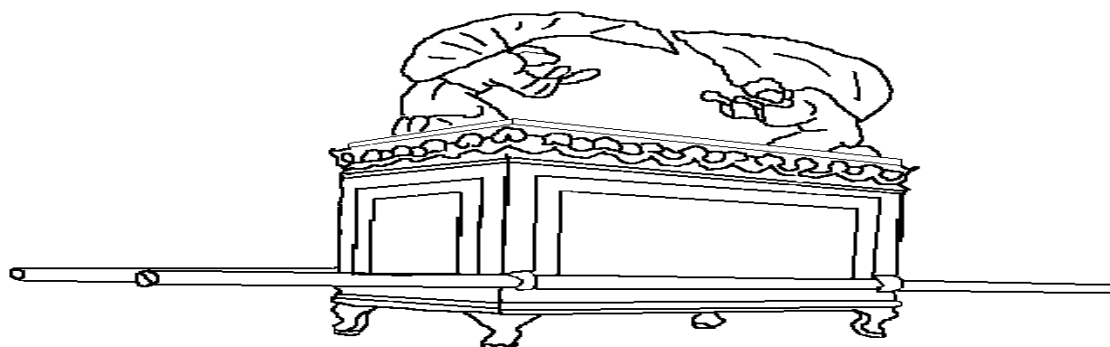

CONSTRUA O OBJETO

Pinte as partes da Arca da Aliança, recorte-as e depois cole numa folha cada parte no lugar certo.

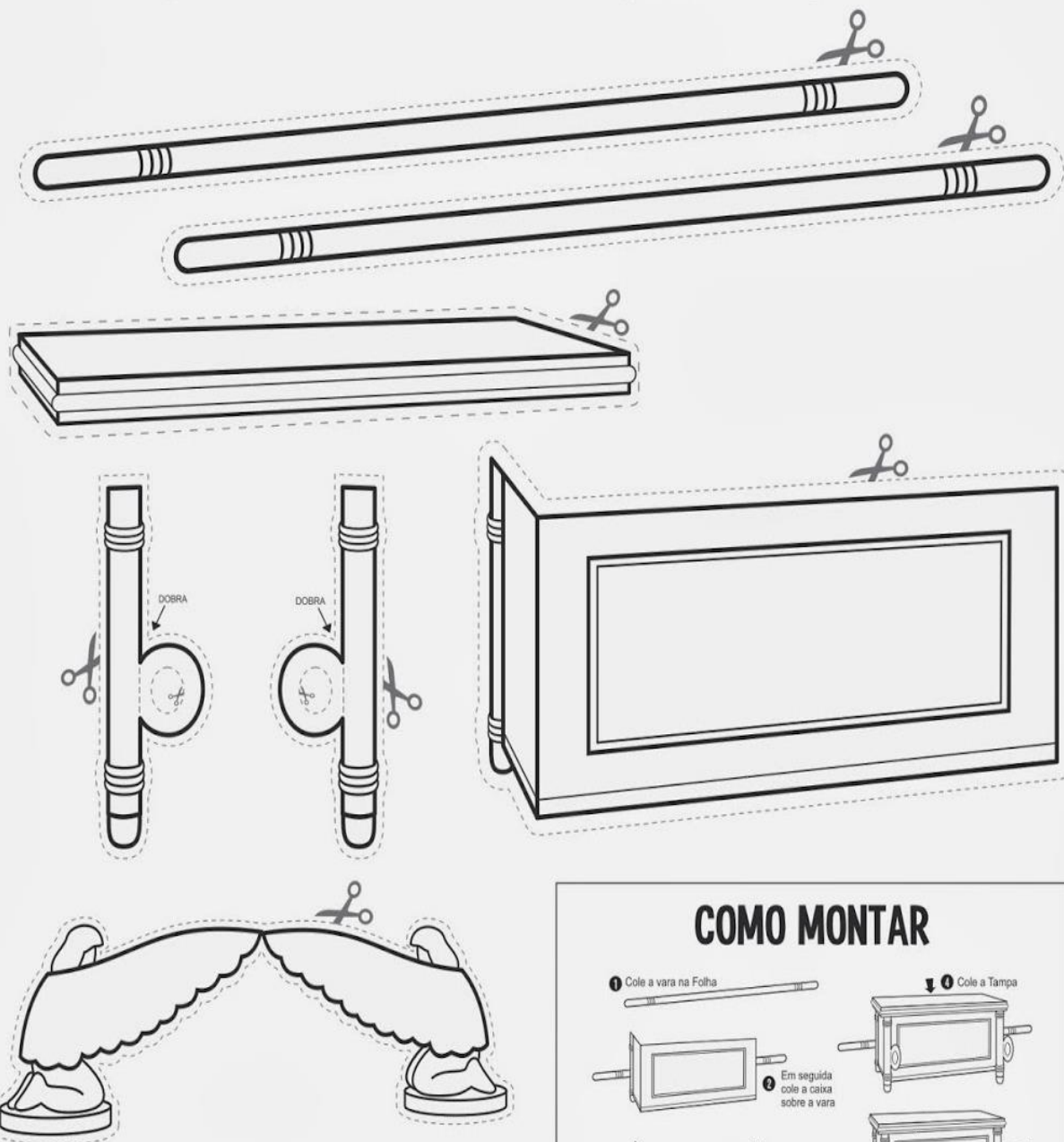

COMO MONTAR

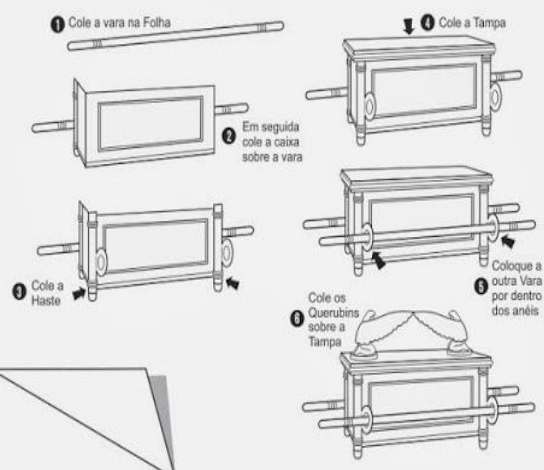

MINISTÉRIO
DISCIPULANDO
GERAÇÕES

discipulandogeracoes.blogspot.com.br

Vestes Sacerdotais

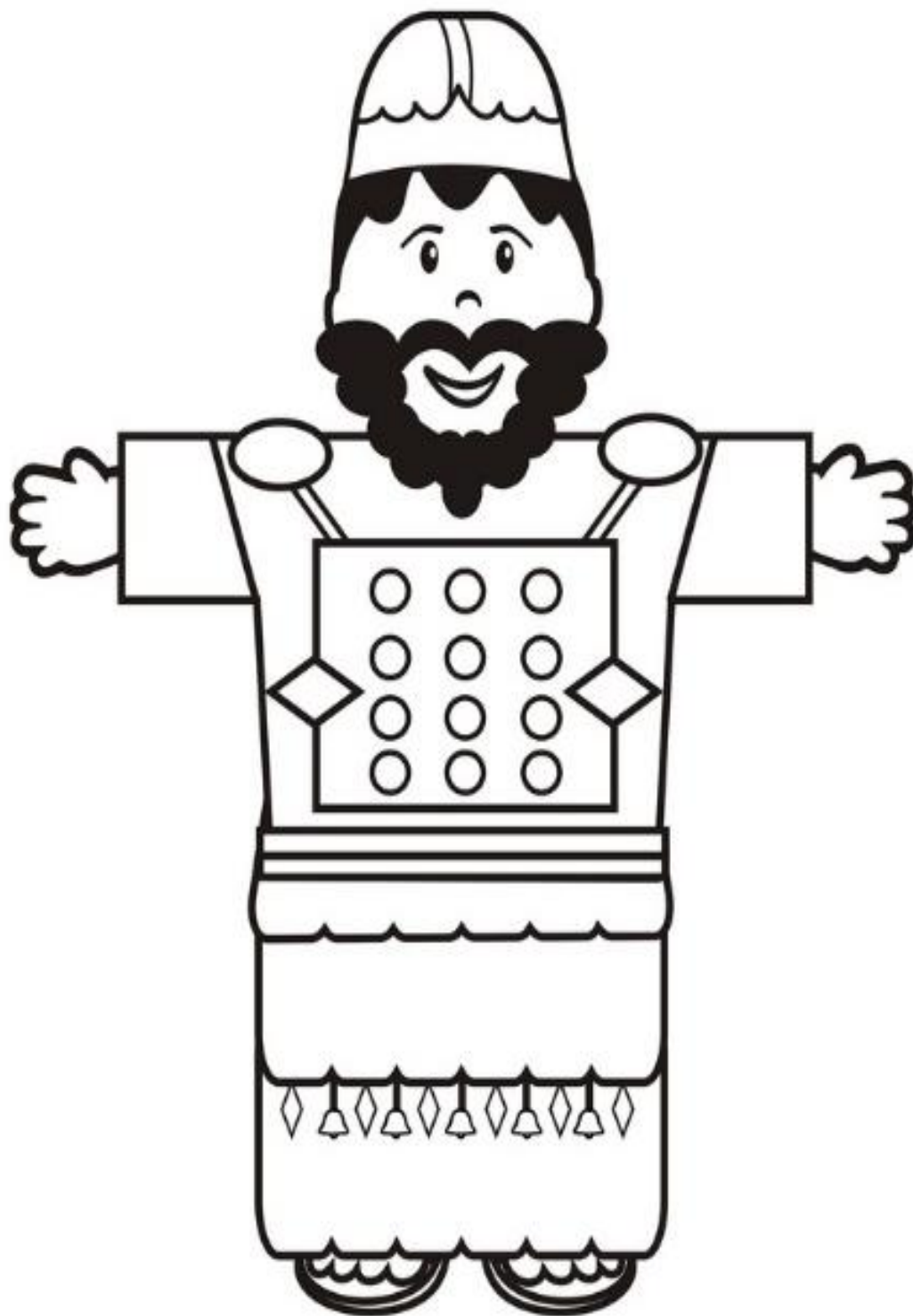

O Suno Sacerdote era alguém muito especial que vestia uma roupa também especial para fazer o serviço para o Senhor.

Pinte suas roupas e cole lantejoulas nos lugares das pedras preciosas.

nome: _____ idade: _____ data: ____/____/____

Caderno de Atividades

Tem Criança estudando o

Apocalipse

71) A IGREJA DE DEUS



1-DE ACORDO COM O ESTUDO FEITO NAS ESCRITURAS SAGRADAS, MARQUE COM SUA COR PREFERIDA AS OPÇÕES CORRETAS. QUAL É A IGREJA DE DEUS NA TERRA?

A IGREJA DE DEUS É FIEL

A IGREJA DE DEUS TEM PAREDES

A IGREJA DE DEUS É PURA

A IGREJA DE DEUS GUARDA SEUS MANDAMENTOS

A IGREJA DE DEUS TEM A FÉ DE JESUS

A IGREJA DE DEUS TEM PLACA E CNPJ COMO UMA EMPRESA

ONDE HÁ UM OU DOIS REUNIDOS NO NOME DE JESUS ALI ELE ESTÁ

JESUS ESTÁ NO MEIO DE UMA MULTIDÃO QUE EM VÃO O ADORA

A IGREJA DE DEUS É TODA MANCHADA

2- VIMOS EM APOCALIPSE 12, QUE O DRAGÃO, O DIABO, PERSEGUIU E CONTINUARÁ A PERSEGUIR A IGREJA DE DEUS...MAS A MULHER RECEBERIA ASAS PARA FUGIR.VAMOS PINTAR E DESENHAR UM CENÁRIO DA MULHER FUGINDO PARA O DESERTO?



Caderno de Atividades

Tem Criança estudando o

Apocalipse



12) A 1ª BESTA DO APOCALIPSE 13 E O 666

1- João viu subir do mar uma besta que tinha sete cabeças e dez chifres, e sobre os seus chifres dez diademas, e sobre as suas cabeças um nome de blasfêmia.

a) VAMOS PINTAR O DESENHO DA 1ª BESTA DO APOCALIPSE 13?



b) COMPLETE AS FRASES A SEGUIR:

- 1) AS 7 CABEÇAS DA 1ª BESTA SÃO 7 _____
- 2) OS 10 CHIFRES DA 1ª BESTA SÃO _____
- 3) CITE ALGUMAS BLASFEMIAS DITAS E FEITAS PELA 1ª BESTA:

Caderno de Atividades

Tem Criança estudando o

Apocalipse



14) AS 7 PRAGAS

1- VAMOS COMPLETAR AS FRASES COM AS SETES PRAGAS DE ACORDO COM OS TEXTOS?
(APOCALIPSE 16: 1 A 21)

- a) (16:2) SOBRE A _____
- b) (16:3) SOBRE _____
- c) (16: 4 A 6) SOBRE OS _____ E AS FONTES DAS _____
- d) (16:8) SOBRE O _____
- e) (16:10) SOBRE O TRONO DA _____
- f) (16:12) SOBRE O GRANDE RIO _____
- g) (16:19;21) SOBRE A GRANDE _____ E SOBRE OS HOMENS CAIU DO CÉU UMA GRANDE _____

2- QUANTO TEMPO DURARÁ AS PRAGAS? LEIA APOCALIPSE 18:8, AGORA ESCREVA A RESPOSTA E DEPOIS O SIGNIFICADO PROFETICO DE ACORDO COM O QUE JÁ APRENDEU ATÉ AQUI!

3- ESCOLHA UMA DAS 7 PRAGAS E FAÇA UM DESENHO DE COMO VOCÊ IMAGINA A CENAS QUE VIRÃO.

Caderno de Atividades

Tem Criança estudando o

Apocalipse

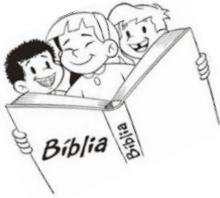

15) A GRANDE MERETRIX

1- LEIA APOCALIPSE 17: 1 A 6 E PROCURE NO CAÇA PALAVRAS 10 CARACTERISTICAS REFERENTES A GRANDE MERETRIX E SUAS AÇÕES. DEPOIS REESCREVA AS PALAVRAS NAS LINHAS ABAIXO.

C	H	I	F	R	E	S	Q	E	E	M	W
E	F	T	C	A	B	E	Ç	A	S	I	R
D	R	F	G	I	S	Z	B	P	C	S	T
B	L	A	S	F	E	M	I	A	A	T	B
H	E	H	J	I	A	D	M	I	R	É	E
N	R	H	K	Ç	N	X	Ã	T	L	R	S
B	S	E	T	E	J	C	E	Y	A	I	T
V	F	L	M	L	M	R	G	H	T	O	A
S	A	N	G	U	E	D	F	J	E	O	Y
C	B	A	B	I	L	O	N	I	A	L	U

2- PINTE A MULHER ESCRITA EM APOCALIPSE 17.



Caderno de Atividades

Tem Criança estudando o

Apocalipse



16) AS DUAS TESTEMUNHAS E A MENSAGEM DOS 3 ANJOS

- 1- A PALAVRA DE DEUS: O VELHO E O NOVO TESTAMENTO, SÃO AS DUAS TESTEMUNHAS QUE ESTIVERAM DE LUTO DURANTE OS 1.260 ANOS DE PERSEGUIÇÃO PELO ANTICRISTO. VAMOS COLORIR?



Caderno de Atividades

Tem Criança estudando o

Apocalipse



17) A SÉTIMA TROMBETA

1- QUE EVENTOS ACONTECERIAM NO TEMPO DA SÉTIMA TROMBETA? DE ACORDO COM APOCALIPSE 11: 15 A 19, MARQUE (V) PARA VERDADEIRO OU (F) PARA FALSO:

- a) O REINO DO MUNDO SERÁ DADO A SATANÁS ()
- b) O CÉU SE ABRIRÁ ()
- c) A ARCA DA ALIANÇA SERÁ VISTA NO TEMPLO DE DEUS ()
- d) OS REINOS DO MUNDO SERÁ DE NOSSO SENHOR E SEU FILHO ()
- e) NÃO HAVERÁ VOZES, TERREMOTOS, TROVOES ()
- f) HAVERÁ TERREMOTOS E GRANDE SARAIVA ()

2- AO TERMINAR O JUÍZO INVESTIGATIVO NO SANTUÁRIO CELESTIAL, JESUS RETORNARÁ PELA SEGUNDA VEZ, BUSCAR OS SEUS AMADOS. QUAL SERÁ O ANÚNCIO SE FARÁ ENTÃO, ANUNCIADO O FIM DO PERÍODO DA SÉTIMA TROMBETA? LEIA APOCALIPSE 22: 11 A 12 E ESCREVA NAS LINHAS ABAIXO.



VERSÃO DO DOCUMENTO: 11/2016

joensdoadvento@hotmail.com